

Sanoasa Comoda bænke

wedi Sanoasa *Comoda* | bænk-/bæreelement, hældning fremad/hældning bagud

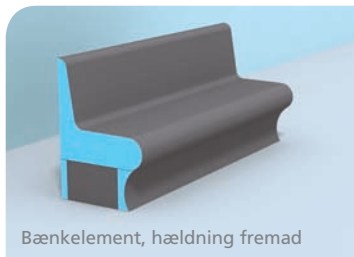

Bænkelement, hældning fremad



Bænkelement, hældning bagud

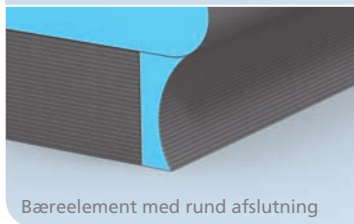

Bæreelement med rund afslutning

Betegnelse

wedi Sanoasa Comoda, bænkelement, hældning fremad

Længde

Best. nr.

1000 mm

07-64-47/015

wedi Sanoasa Comoda, bænkelement, hældning fremad

2000 mm

07-64-38/000

wedi Sanoasa Comoda, bænkelement, hældning bagud

1000 mm

07-64-47/016

wedi Sanoasa Comoda, bænkelement, hældning bagud

2000 mm

07-64-36/000

wedi Sanoasa Comoda, bæreelement, rund afslutning

1000 mm

07-64-37/500

Tilbehør

Bænkelement med integreret elektrisk varme

2000 mm

–

Bænkelement med integreret varmtvands sæt

2000 mm

–

- Bænkelementet leveres i to dele, et ryglæn og en siddeflade.
- Sammenklæbningen af de to dele samt sammenklæbningen af bænkelementet med bæreelementet skal udføres med wedi 610, klæbe- og tætningsmiddel.
- Der skal bruges to bæreelementer pr. bænkelement (2000 mm).
- Ved montering af varmtvands- eller elektrisk varmesæt fra fabrikken er leveringstiden ca. 4–5 uger.

m² Bænkelement (til 2000 mm længde):

- Forside: ca. 2,30 m²
- Bagvæg: ca. 1,24 m²
- Sider: ca. 0,31 m²

Bæreelementer (til 2000 mm længde):

- Forside: ca. 0,60 m²
- Bagvæg: ca. 0,50 m²
- Sider: ca. 0,25 m²

Tekniske tegninger

Sanoasa Comoda, hældning fremad

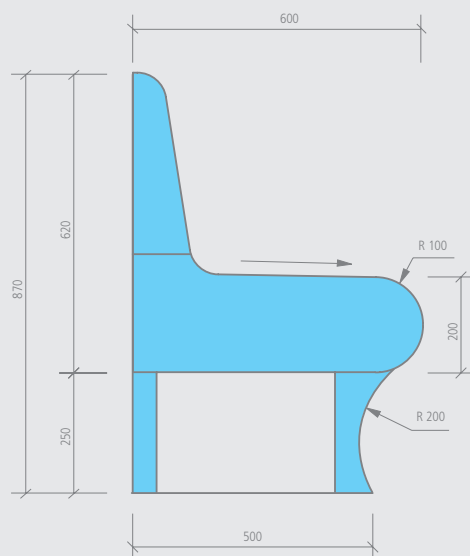

Sanoasa Comoda, hældning bagud

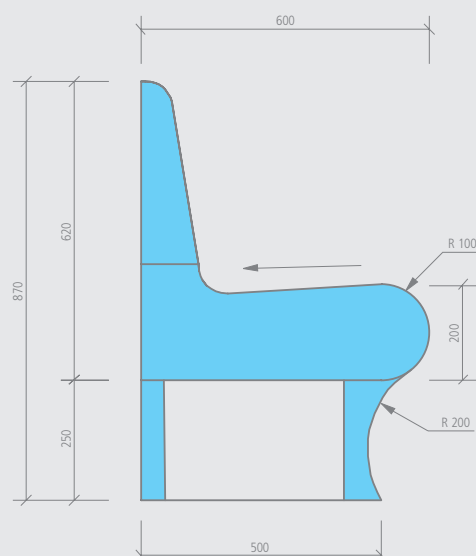

wedi Sanoasa Comoda *linea* | bæk-/bæreelement, hældning fremad/hældning bagud

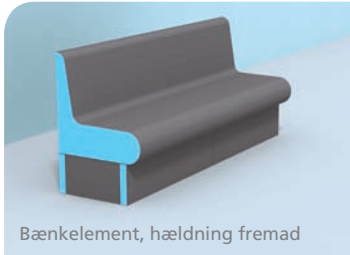

Bænkelement, hældning fremad

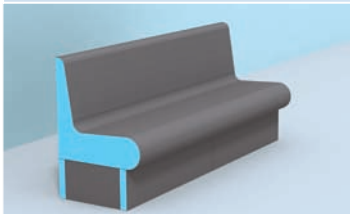

Bænkelement, hældning bagud

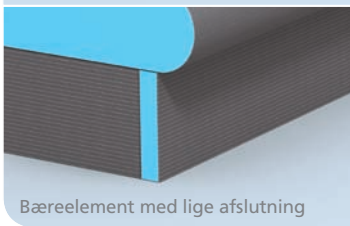

Bæreelement med lige afslutning

Betegnelse

wedi Sanoasa Comoda, bænkelement, hældning fremad

Længde

Best. nr.

1000 mm

07-64-47/015

wedi Sanoasa Comoda, bænkelement, hældning fremad

2000 mm

07-64-38/000

wedi Sanoasa Comoda, bænkelement, hældning bagud

1000 mm

07-64-47/016

wedi Sanoasa Comoda, bænkelement, hældning bagud

2000 mm

07-64-36/000

wedi Sanoasa Comoda *linea*, bæreelement, lige afslutning

1000 mm

07-64-37/000

Tilbehør

Bænkelement med integreret elektrisk varme

2000 mm

–

Bænkelement med integreret varmtvands sæt

2000 mm

–

- Bænkelementet leveres i to dele, et ryglæn og en siddeflade.
- Sammenklæbningen af de to dele samt sammenklæbningen af bænkelementet med bæreelementet skal udføres med wedi 610, klæbe- og tætningsmiddel.
- Der skal bruges to bæreelementer pr. bænkelement (2000 mm).
- Ved montering af varmtvands- eller elektrisk varmesæt fra fabrikken er leveringstiden ca. 4–5 uger.

m² Bænkelement (til 2000 mm længde):

- Forside: ca. 2,30 m²
- Bagvæg: ca. 1,24 m²
- Sider: ca. 0,31 m²

Bæreelementer (til 2000 mm længde):

- Forside: ca. 0,50 m²
- Bagvæg: ca. 0,50 m²
- Sider: ca. 0,25 m²

Teknisk tegning

Sanoasa Comoda *linea*, hældning fremad

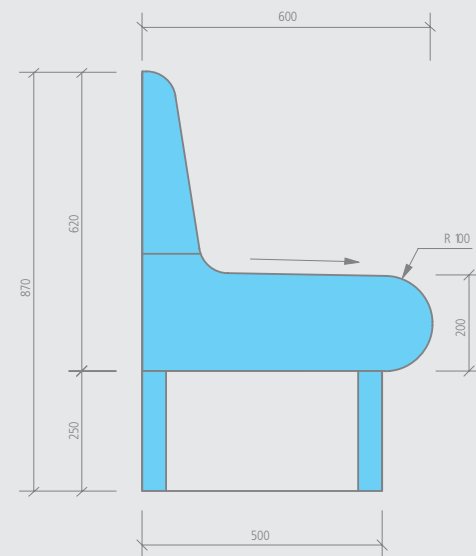

Sanoasa Comoda *linea*, hældning bagud

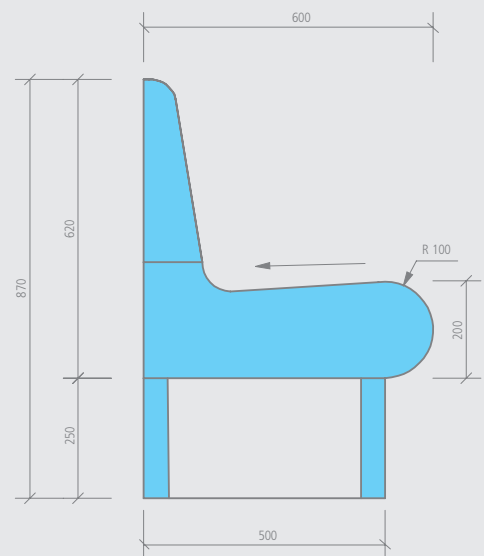

Sanoasa Comoda bænke

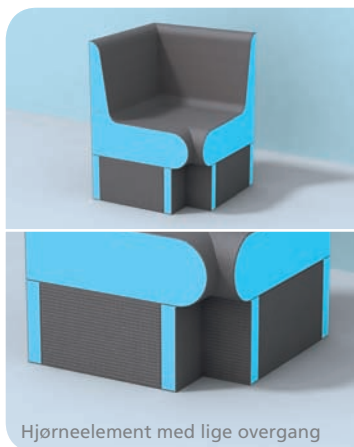
wedi Sanoasa *Comoda linea* | hjørneelement 90°, lige, hældning fremad

Hjørneelement med lige overgang

Betegnelse

wedi Sanoasa Comoda, bæk hjørneelement 90°, lige, hældning fremad

wedi Sanoasa Comoda *linea*, bæreelement 90°

Længde x Bredde x Højde

Best. nr.

650 x 650 x 620 mm

07-64-47/004

650 x 650 x 250 mm

07-64-47/005

! Sammenklæbningen af bænkelementet med bæreelementet skal udføres med wedi 610, klæbe- og tætningsmiddel.

m² Bæk hjørneelement:

- Forside: ca. 0,90 m²
- Bagvæg: ca. 0,90 m²
- Sider: ca. 0,31 m²

Bæreelement:

- Forside: ca. 0,10 m²
- Bagvæg: ca. 0,40 m²
- Sider: ca. 0,25 m²

Teknisk tegning

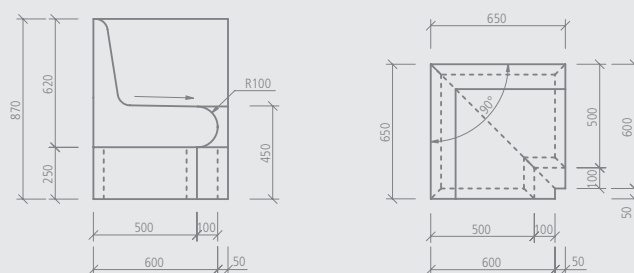
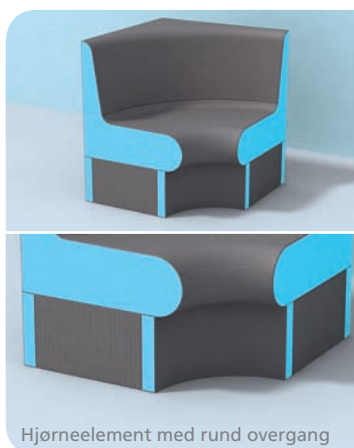
wedi Sanoasa *Comoda linea* | hjørneelement 90°, rund, hældning fremad

Hjørneelement med rund overgang

Betegnelse

wedi Sanoasa Comoda, bæk hjørneelement 90°, rund, hældning fremad

wedi Sanoasa Comoda *linea*, bæreelement 90°

Længde x Bredde x Højde

Best. nr.

850 x 850 x 620 mm

07-64-47/000

850 x 850 x 250 mm

07-64-47/001

! Sammenklæbningen af bænkelementet med bæreelementet skal udføres med wedi 610, klæbe- og tætningsmiddel.

m² Bæk hjørneelement:

- Forside: ca. 1,20 m²
- Bagvæg: ca. 1,10 m²
- Sider: ca. 0,31 m²

Bæreelement:

- Forside: ca. 0,20 m²
- Bagvæg: ca. 0,50 m²
- Sider: ca. 0,25 m²

Teknisk tegning

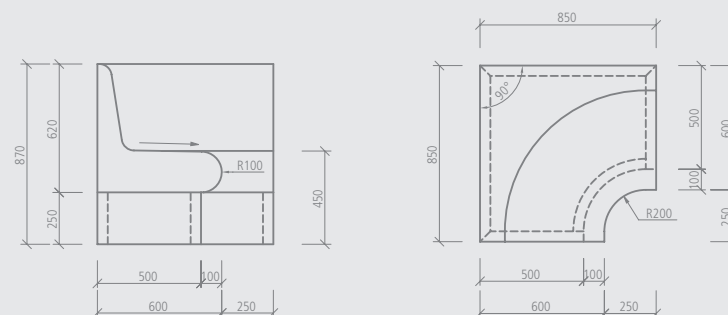

wedi Sanoasa *Comoda linea* | hjørneelement 135°, lige, hældning fremad

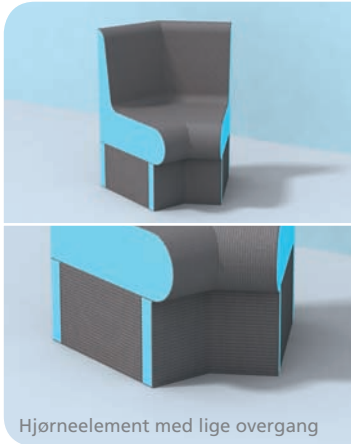

Hjørneelement med lige overgang

Betegnelse

wedi Sanoasa Comoda, bæk hjørneelement 135°, lige, hældning fremad
wedi Sanoasa Comoda *linea*, bæreelement 135°

Længde x Bredde x Højde Best. nr.

600 x 660 x 620 mm 07-64-47/006
660 x 500 x 250 mm 07-64-47/007

! • Sammenklæbningen af bænkelementet med bæreelementet skal udføres med wedi 610, klæbe- og tætningsmiddel.

m² Bæk hjørneelement:

- Forside: ca. 0,80 m²
- Bagvæg: ca. 0,50 m²
- Sider: ca. 0,31 m²

Bæreelement:

- Forside: ca. 0,10 m²
- Bagvæg: ca. 0,20 m²
- Sider: ca. 0,25 m²

Teknisk tegning

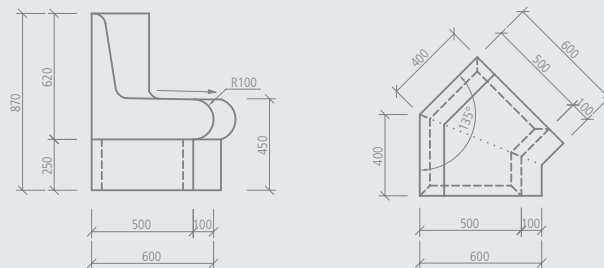

wedi Sanoasa *Comoda linea* | hjørneelement 135°, rund, hældning fremad

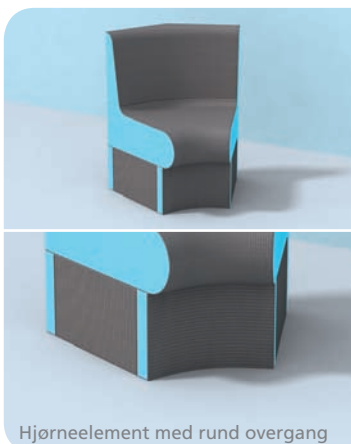

Hjørneelement med rund overgang

Betegnelse

wedi Sanoasa Comoda, bæk hjørneelement 135°, rund, hældning fremad
wedi Sanoasa Comoda *linea*, bæreelement 135°

Længde x Bredde x Højde Best. nr.

600 x 660 x 620 mm 07-64-47/002
660 x 500 x 250 mm 07-64-47/003

! • Sammenklæbningen af bænkelementet med bæreelementet skal udføres med wedi 610, klæbe- og tætningsmiddel.

m² Bæk hjørneelement:

- Forside: ca. 0,80 m²
- Bagvæg: ca. 0,50 m²
- Sider: ca. 0,31 m²

Bæreelement:

- Forside: ca. 0,10 m²
- Bagvæg: ca. 0,20 m²
- Sider: ca. 0,25 m²

Teknisk tegning

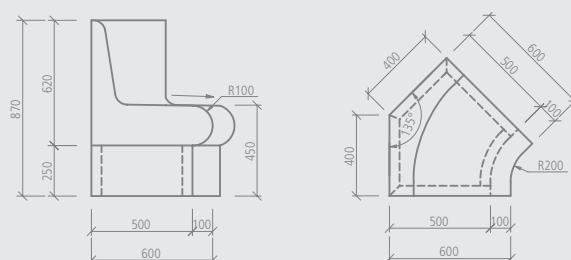

Sanoasa Comoda bænke

wedi Sanoasa *Comoda linea* | slutelement venstre,
R=200, hældning fremad

Betegnelse	Længde x Bredde x Højde	Best. nr.
wedi Sanoasa Comoda, bæk afslutningselement venstre, R=200, hældning fremad	600 x 300 x 620 mm	07-64-47/011
wedi Sanoasa Comoda <i>linea</i> , bære rafslutningselement, R=200	500 x 200 x 250 mm	07-64-47/013

<p>! Sammenklæbningen af bænkelementet med bæreelementet skal udføres med wedi 610, klæbe- og tætningsmiddel.</p>	<p>m² Bæk afslutningselement:</p> <ul style="list-style-type: none"> • Forside: ca. 0,60 m² • Bagvæg: ca. 0,20 m² • Sider: ca. 0,31 m² 	<p>Bære rafslutningselement:</p>
		<ul style="list-style-type: none"> • Forside: ca. 0,20 m² • Bagvæg: ca. 0,10 m² • Sider: ca. 0,25 m²

Teknisk tegning

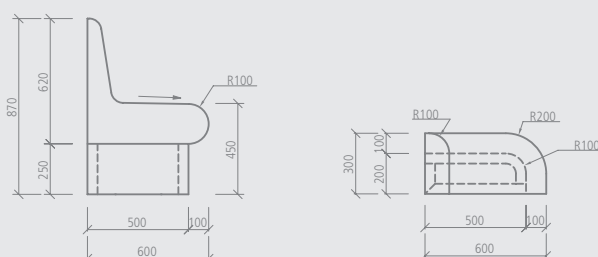
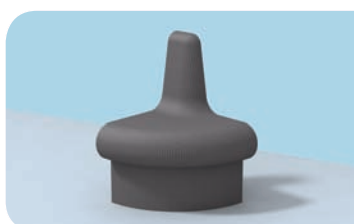
wedi Sanoasa *Comoda linea* | slutelement venstre,
R=600, hældning fremad

Betegnelse	Længde x Bredde x Højde	Best. nr.
wedi Sanoasa Comoda, bæk afslutningselement venstre, R=600, hældning fremad	700 x 600 x 620 mm	07-64-47/008
wedi Sanoasa Comoda <i>linea</i> , bære rafslutningselement, R=600	600 x 500 x 250 mm	07-64-47/010

<p>! Sammenklæbningen af bænkelementet med bæreelementet skal udføres med wedi 610, klæbe- og tætningsmiddel.</p>	<p>m² Bæk afslutningselement:</p> <ul style="list-style-type: none"> • Forside: ca. 0,80 m² • Bagvæg: ca. 0,30 m² • Sider: ca. 0,31 m² 	<p>Bære rafslutningselement:</p>
		<ul style="list-style-type: none"> • Forside: ca. 0,30 m² • Bagvæg: ca. 0,20 m² • Sider: ca. 0,25 m²

Teknisk tegning

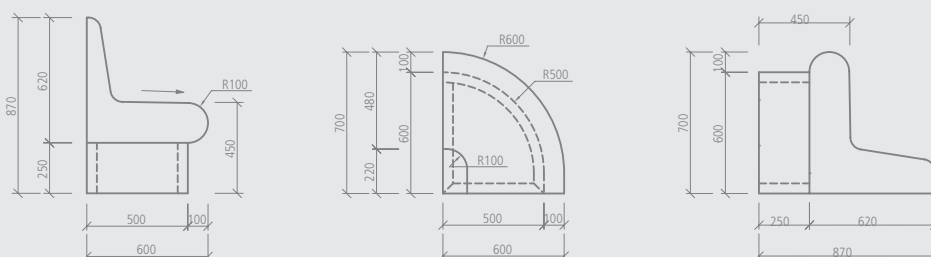

wedi Sanoasa *Comoda linea* | slutelement højre, R=200, hældning fremad



Betegnelse

wedi Sanoasa Comoda, bæk afslutningselement højre, R=200, hældning fremad

wedi Sanoasa Comoda *linea*, bære rafslutningselement, R=200

Længde x Bredde x Højde Best. nr.

600 x 300 x 620 mm

07-64-47/012

500 x 200 x 250 mm

07-64-47/013

! • Sammenklæbningen af bænkelementet med bæreelementet skal udføres med wedi 610, klæbe- og tætningsmiddel.

m² Bæk afslutningselement:

- Forside: ca. 0,60 m²
- Bagvæg: ca. 0,20 m²
- Sider: ca. 0,31 m²

Bære rafslutningselement:

- Forside: ca. 0,20 m²
- Bagvæg: ca. 0,10 m²
- Sider: ca. 0,25 m²

Teknisk tegning

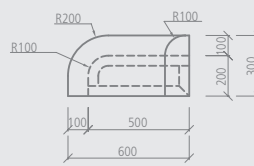
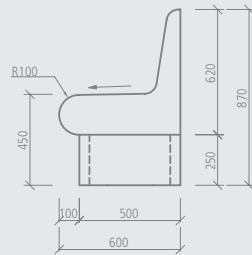

wedi Sanoasa *Comoda linea* | slutelement højre, R=600, hældning fremad

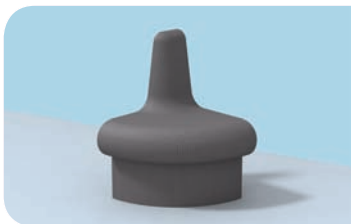

Betegnelse

wedi Sanoasa Comoda, bæk afslutningselement højre, R=600, hældning fremad

wedi Sanoasa Comoda *linea*, bære rafslutningselement, R=600

Længde x Bredde x Højde Best. nr.

700 x 600 x 620 mm

07-64-47/009

600 x 500 x 250 mm

07-64-47/010

! • Sammenklæbningen af bænkelementet med bæreelementet skal udføres med wedi 610, klæbe- og tætningsmiddel.

m² Bæk afslutningselement:

- Forside: ca. 0,80 m²
- Bagvæg: ca. 0,30 m²
- Sider: ca. 0,31 m²

Bære rafslutningselement:

- Forside: ca. 0,30 m²
- Bagvæg: ca. 0,20 m²
- Sider: ca. 0,25 m²

Teknisk tegning

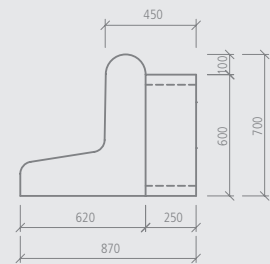
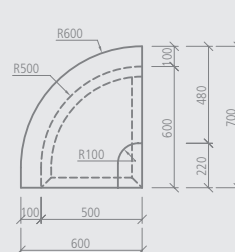
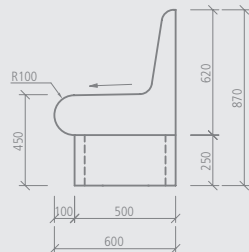

Sanoasa Comoda bænke

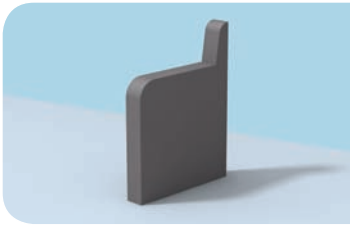
wedi Sanoasa *Comoda* & *Comoda linea* | armlæn

Betegnelse

wedi Sanoasa Comoda & Comoda *linea*, armlæn

Længde x Bredde x Højde

650 x 105 x 870 mm

Best. nr.

07-64-47/014

- Sanoasa Comoda og Comoda *linea* armlæn kan højre- og venstre monteres på samme måde.
- Sammenklæbningen af armlænene med bæk- og bæreelementet skal udføres med wedi 610, klæbe- og tætningsmiddel.

m² Armlæn:

- Forside: ca. 0,75 m²
- Bagvæg: ca. 0,10 m²
- Sider: ca. 0,90 m²

Teknisk tegning

