

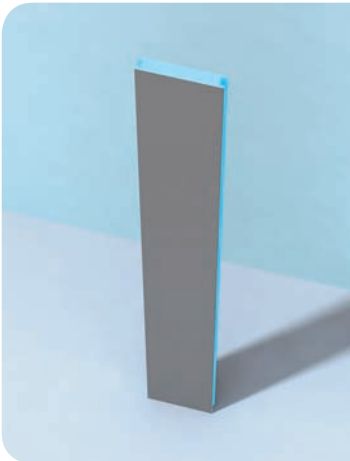



Moltoromo modulopbygget brusevægssystem

wedi *Moltoromo* | lige vægelement, 300 mm



Betegnelse	Længde x Bredde x Højde	Emb. enhed	Best. nr.
wedi Moltoromo lige vægelement, 300 mm	300 x 50 x 2600 mm	1 stk.	07-64-49/003

 • 1 vægsegment + 2 fjedre
  2 montører

 Moltoromo lige vægelement, 300 mm

- Indvendig: ca. 0,78 m²
- Udvendig: ca. 0,78 m²

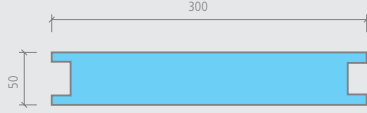

Teknisk tegning



wedi *Moltoromo* | lige vægelement, 600 mm



Betegnelse	Længde x Bredde x Højde	Emb. enhed	Best. nr.
wedi Moltoromo lige vægelement, 600 mm	600 x 50 x 2600 mm	1 stk.	07-64-49/004

 • 1 vægsegment + 2 fjedre
  2 montører

 Moltoromo lige vægelement, 600 mm

- Indvendig: ca. 1,56 m²
- Udvendig: ca. 1,56 m²

Teknisk tegning

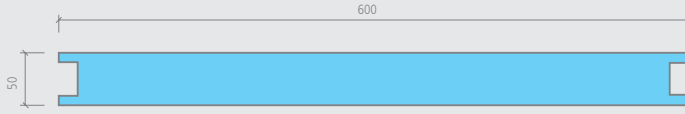



wedi Moltoromo | vinkelvægelement



Betegnelse	Længde x Bredde x Højde	Emb. enhed	Best. nr.
wedi Moltoromo vinkelvægelement	300 x 300 x 2600 mm	1 stk.	07-64-49/002

 • 1 vægsegment + 2 fjedre

 2 montører

 Moltoromo vinkelvægelement

- Indvendig: ca. 1,30 m²
- Udvendig: ca. 1,56 m²

Teknisk tegning

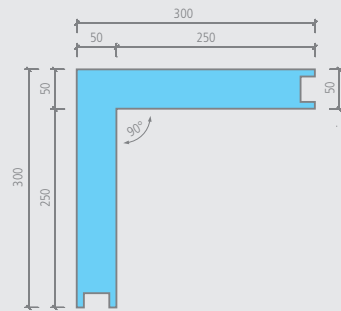

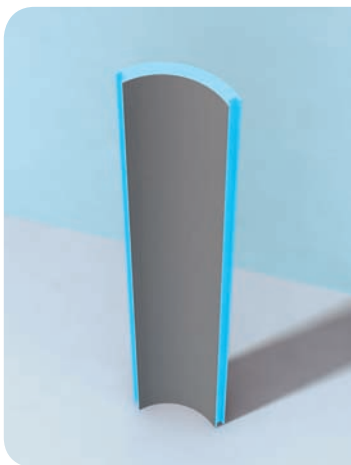

wedi Moltoromo | afrundet vægelement, diameter 500 mm



Betegnelse	Længde x Bredde x Højde	Emb. enhed	Best. nr.
wedi Moltoromo afrundet vægelement, diameter 500 mm	424,3/123,1 x 50 x 2600 mm	1 stk.	07-64-49/005

 • 1 vægsegment + 2 fjedre

 2 montører

 Moltoromo afrundet vægelement, diameter 500 mm

- Indvendig: ca. 1,02 m²
- Udvendig: ca. 1,23 m²

Teknisk tegning

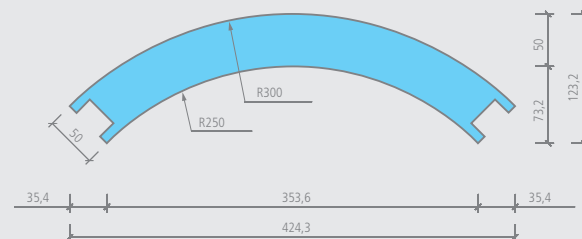

Moltoromo modulopbygget brusevægssystem

wedi *Moltoromo* | afrundet vægelement,
diameter 1000 mm

Betegnelse

wedi Moltoromo afrundet vægelement,
diameter 1000 mm

Længde x Bredde x Højde

421/88,1 x 50 x 2600 mm

Emb. enhed

1 stk.

Best. nr.

07-64-49/006

 • 1 vægsegment + 2 fjedre

 2 montører

 Moltoromo afrundet vægelement,
diameter 1000 mm

- Indvendig: ca. 1,02 m²
- Udvendig: ca. 1,12 m²

Teknisk tegning

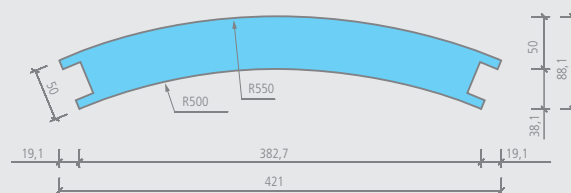
wedi *Moltoromo* | afrundet vægelement,
diameter 1500 mm

Betegnelse

wedi Moltoromo afrundet vægelement,
diameter 1500 mm

Længde x Bredde x Højde

414,1/75,6 x 50 x 2600 mm

Emb. enhed

1 stk.

Best. nr.

07-64-49/001

 • 1 vægsegment + 2 fjedre

 2 montører

 Moltoromo afrundet vægelement,
diameter 1500 mm

- Indvendig: ca. 1,02 m²
- Udvendig: ca. 1,12 m²

Teknisk tegning

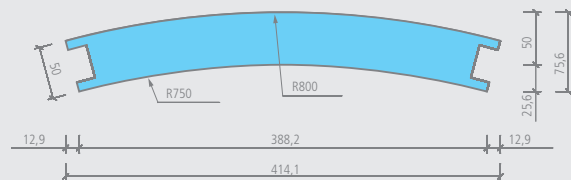

wedi *Moltoromo* | lige forsyningselement

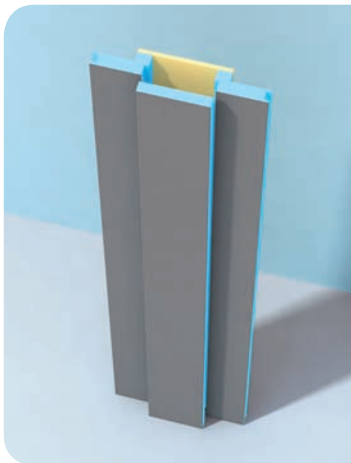

Betegnelse	Længde x Bredde x Højde	Emb. enhed	Best. nr.
wedi Moltoromo lige forsyningselement	100 x 600 x 2600 mm	1 stk.	07-64-49/007

 • 1 forsyningssegment + 2 fjedre

 2 montører

 Moltoromo lige forsyningselement

- Indvendig: ca. 1,56 m²
- Udvendig: ca. 1,82 m²

Teknisk tegning

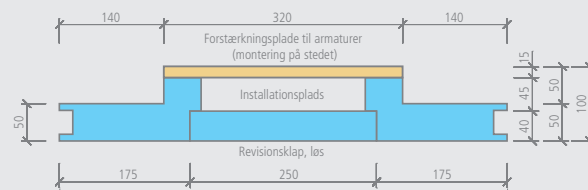



wedi *Moltoromo* | vinkelforsyningselement



Betegnelse	Længde x Bredde x Højde	Emb. enhed	Best. nr.
wedi Moltoromo vinkelforsyningselement	300 x 300 x 2600 mm	1 stk.	07-64-49/011

 • 1 forsyningssegment + 2 fjedre

 2 montører

 Moltoromo vinkelforsyningselement

- Indvendig: ca. 0,89 m²
- Udvendig: ca. 1,56 m²

Teknisk tegning

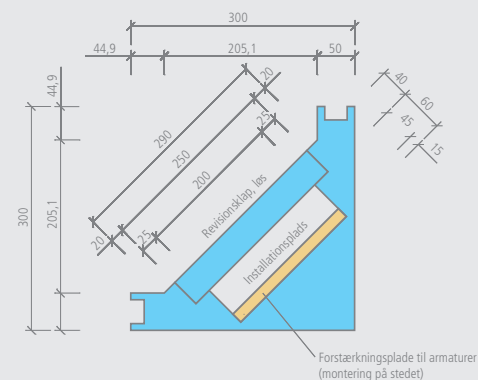

Moltoromo modulopbygget brusevægssystem

wedi *Moltoromo* | afrundet forsyningselement, diameter 500 mm

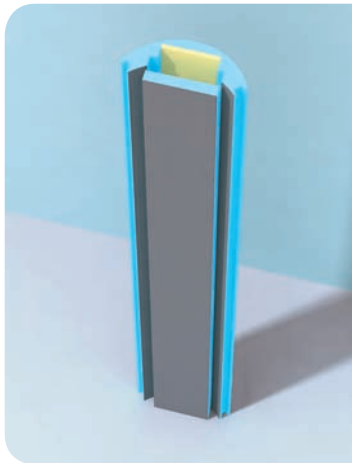

Betegnelse	Længde x Bredde x Højde	Emb. enhed	Best. nr.
wedi Moltoromo afrundet forsyningselement, diameter 500 mm	180 x 424,3 x 2600 mm	1 stk.	07-64-49/012

• 1 forsyningssegment + 2 fjedre

2 montører

Moltoromo afrundet forsyningselement, diameter 500 mm

- Indvendig: ca. 1,00 m²
- Udvendig: ca. 1,41 m²

Teknisk tegning

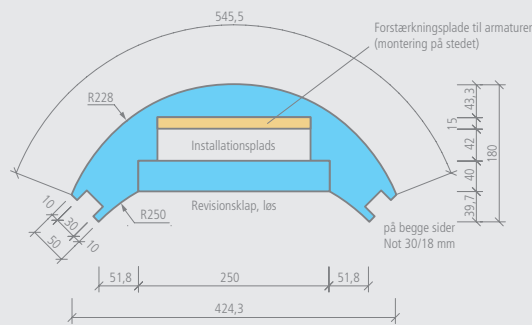

wedi *Moltoromo* | afrundet forsyningselement, diameter 1000 mm



Betegnelse	Længde x Bredde x Højde	Emb. enhed	Best. nr.
wedi Moltoromo afrundet forsyningselement, diameter 1000 mm	150 x 421 x 2600 mm	1 stk.	07-64-49/013

• 1 forsyningssegment + 2 fjedre

2 montører

Moltoromo afrundet forsyningselement, diameter 1000 mm

- Indvendig: ca. 1,00 m²
- Udvendig: ca. 1,26 m²

Teknisk tegning

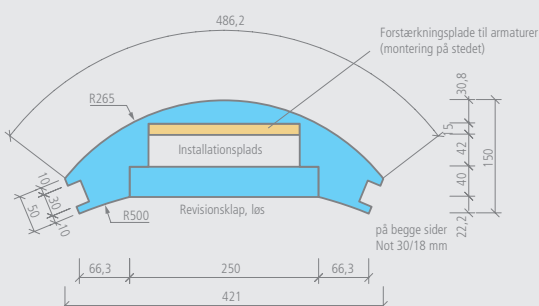

wedi *Moltoromo* | afrundet forsyningselement, diameter 1500 mm

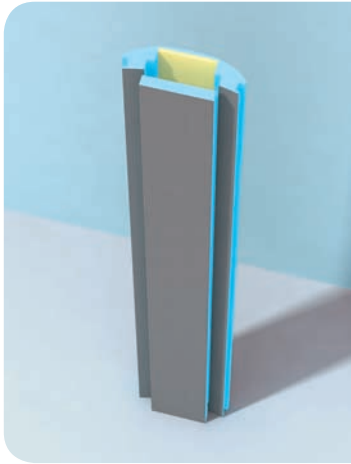

Betegnelse	Længde x Bredde x Højde	Emb. enhed	Best. nr.
wedi Moltoromo afrundet forsyningselement, diameter 1500 mm	140 x 414,1 x 2600 mm	1 stk.	07-64-49/014

• 1 forsyningssegment + 2 fjedre

2 montører

Moltoromo afrundet forsyningselement,
diameter 1500 mm

- Indvendig: ca. 1,00 m²
- Udvendig: ca. 1,21 m²

Teknisk tegning

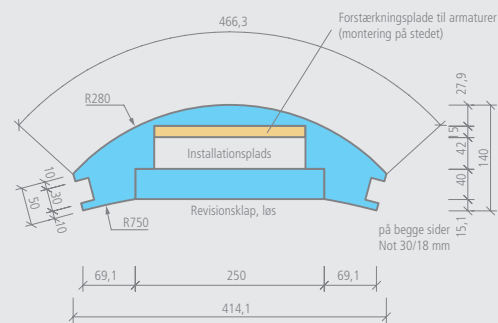

wedi *Moltoromo* | hulkelprofil



Betegnelse	Længde x Bredde x Højde	Emb. enhed	Best. nr.
wedi Moltoromo hulkelprofil, indvendig radius 180 mm	200 x 200 x 2600 mm	1 stk.	07-64-49/010

• 1 hulkelprofil

Moltoromo hulkelprofil,
indvendig radius 180 mm

- Indvendig: ca. 0,68 m²

Teknisk tegning

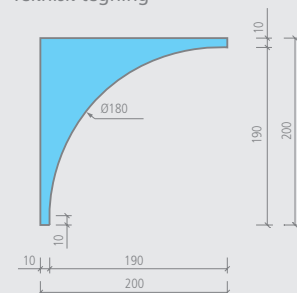

Moltoromo modulopbygget brusevægssystem

wedi *Moltoromo* | slutprofil, midt

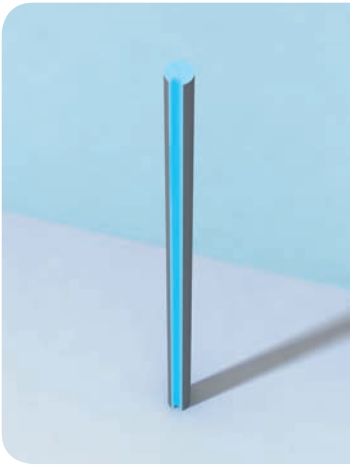
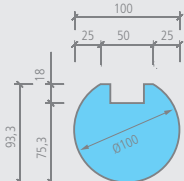
Betegnelse	Længde x Bredde x Højde	Emb. enhed	Best. nr.
wedi Moltoromo slutprofil, midt	93,3 x 100 x 2600 mm	1 stk.	07-64-49/008
		<p>• 1 slutprofil + 1 fjedre</p> <p>m² Moltoromo slutprofil, midt • Udvendig: ca. 0,68 m²</p>	
<p>Teknisk tegning</p> 			

wedi *Moltoromo* | slutprofil, side

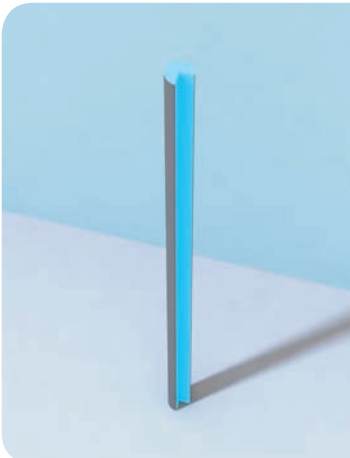
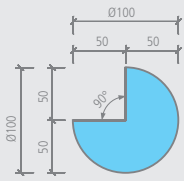
Betegnelse	Længde x Bredde x Højde	Emb. enhed	Best. nr.
wedi Moltoromo slutprofil, side	100 x 100 x 2600 mm	1 stk.	07-64-49/009
		<p>• 1 slutprofil</p> <p>m² Moltoromo slutprofil, side • Udvendig: ca. 0,61 m²</p>	
<p>Teknisk tegning</p> 			

wedi *Moltoromo* | monteringsæt



Betegnelse

Emb. enhed

Best. nr.

wedi Moltoromo monteringsæt

1 stk.

07-64-49/015

- ! • Tilbehør tilpasset til 2 vægsegmenter.
- 👉 • 2 stk. fastgørelsesklodser 50 x 50 x 32 mm
- 4 stk. skumkiler 30 x 50 x 500 mm
- 1 rulle armeringsvæv 25 m
- 1 patron wedi 610, klæbe- og tætningsmiddel
- 1 stk. monteringsvejledning

wedi *Moltoromo* | fastgørelsessæt til væg/dør



Betegnelse

Emb. enhed

Best. nr.

wedi Moltoromo fastgørelsessæt til væg/dør

1 stk.

07-64-49/016

- ! • Tilbehør tilpasset til 2 vægsegmenter.
- 👉 • 2 stk. fastgørelseslister 15 x 30 x 1300 mm
- 6 stk. slagdybler Mea 6 x 80 mm